

PJ150G/PT250G/i3028G

系列说明书

(内容见页2—页29)

技术要求

1. 印刷内容正确，图文、框线清晰，位置准确；
2. 表面无破损、无污物、无褶皱等影响外观的缺陷；
3. 印刷、装订要求：双面单黑印刷，骑马钉装订；
4. 尺寸要求：143mmx210mm（尺寸偏差 ± 3 mm），共28P；
5. 重量要求：33.6g，负差不大于总重量的4%；
6. 具体内容、字体、字号、颜色及排版见“页2—页29”；
7. 该物料所有均质材料需要满足GB/T26572规定的有害物质的限量要求（中国RoHS要求）。

物料编码		3460100241		物料描述		说明书PJ150G-SMS/龙瑾/售后/RoHS			
		GG5	余泽莹	2023.5.23	80g双胶纸		华帝股份有限公司		
		GG6	余泽莹	2023.7.18					
		GG7	余泽莹	2023.10.26	说明书		PJ150G-SMS		
标记	处数	更改文件号	签名	年/月/日					
设计	余泽莹	2022.12.2	标准化		阶段标记	件数	质量	比例	1:1
审核			审定						
工艺			批准		共1张 第1张	版本号	7.2		

vatti 华帝

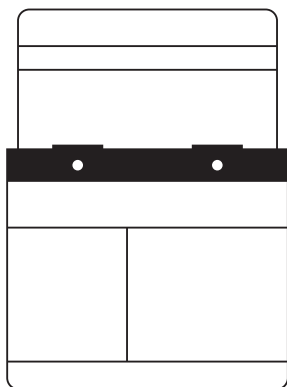

集成灶

JJZY(T)-PJ150G

JJZY(T)-PT250G

JJZY(T)-i3028G

产品出厂编号



使用产品前请仔细阅读本《安装使用说明书》，并妥善保管！



安装使用说明书
Instruction manual

电子保修卡、电子说明书获取方法

扫一扫
获取电子保修卡、电子说明书



华帝服务官方微信

获取步骤：

- ① 微信扫描说明书封底二维码，关注【华帝服务】官方公众号 →
- ② 点击消息中的“绑定产品” →
- ③ 授权允许获取昵称、手机等信息 →
- ④ 点击“立即绑定”，进入添加设备页面
- ⑤ 填写相关信息后，点击“确认添加”
- ⑥ 点击“电子保修卡/电子说明书”即可查看



微信扫码加入会员
获取电子保修卡



华帝服务官方微信



温馨提示：电子说明书下载后查看，图片内容更清晰！



电子版使用说明书会随产品改进不断更新，请留意说明书封底右下角版本号，如与本说明书不符属更新后文件，不便之处，敬请原谅！



尊敬的用户：

您好！感谢您选购华帝公司产品。

华帝股份有限公司自1992年创立至今，始终以产品创新为企业战略重心。在新时代厨电变革的浪潮下，华帝公司先后获得ISO 9001质量管理体系认证、ISO 14001环境管理体系认证、ISO 45001职业健康安全管理体系认证。

目前，华帝产品集群已涵盖燃气灶、吸油烟机、热水器、壁挂炉、蒸箱、烤箱、微波炉、消毒柜、洗碗机、橱柜、集成灶等多品类产品，以创新为发力点，力求全面创造核心性能领先、设计时尚、操作便捷的“智能厨房生活电器”。

由于产品在不断改进，若实物与本说明书中的图示不符，请以实物为准。

华帝股份有限公司

敬告！

如您在使用过程中产品出现故障，可关注华帝公司官方微信服务号【华帝服务】，使用“预约维修”自助下单或致电服务热线400-888-6288。如用户自行联系非华帝公司授权的服务网点进行维修，用户需承担由此可能造成的不良后果。



目录

告用户环境影响书	1
产品主要技术参数	2
产品结构示意图	3
安装方法	4
使用方法	6
安全注意事项	9
维护与保养	12
接线示意图	12
常见故障及处理方法	13
装箱清单	14
RoHS含量表	15
售后服务	16



告用户环境影响书

“保护环境，造福人类，污染预防，持续改进”是华帝公司环境管理的宗旨和方向。

华帝公司按照GB/T 24001-2016 idt ISO 14001: 2015标准建立、实施和保持环境管理体系，华帝公司产品在使用中和完成使用寿命后造成的环境影响特向您敬告如下：

- 1、拆包后的纸箱、塑料袋和泡沫均为可回收废弃物，请丢进指定的分类垃圾桶中。
- 2、燃气产品在使用过程中，会排放一氧化碳、二氧化碳、氮氧化物等废气，应保持室内通风，如果通风环境不良会造成一氧化碳、二氧化碳、氮氧化物等废气浓度急剧升高而影响健康，甚至造成缺氧中毒，人身伤亡。
- 3、任何产品均有使用寿命，请按国家规定的使用年限报废，为了更好地关爱及保护地球，当用户不再需要此产品或产品寿命终止时，请遵守国家电子电气产品相关法律法规，将其交给当地具有国家认可的回收处理资质的厂商进行回收处理。
- 4、超过判废年限的产品，华帝公司各维修服务点将不再承诺维修服务。为了您和您家人的安全，请您务必到期报废。

华帝股份有限公司

敬告！



注意

使用年限提醒：根据GB 17905-2008《家用燃气燃烧器具安全管理规则》的相关规定：

“燃气灶具售出当日起，其判废年限为8年。”

请在规定年限内使用，超出判废年限的产品，请及时报废，以免引起安全事故。

<p>作用机理</p>	<p>●臭氧+紫外线消毒工作原理： 通过紫外线灯管在工作时辐射出强烈的短波紫外线，它对原子能产生激发作用，使电子处于高能状态而不脱开，引起细胞内特别是核酸、原浆蛋白与酶的变性。由于紫外线在空气中能使氧游离，从而产生臭氧，在臭氧极强的氧化作用下再结合短波紫外线对原子产生的激发作用，从而达到有效杀灭各种细菌。</p> <p>●高温消毒工作原理（适用于高温消毒柜）： 以远红外线石英管为热源产生高温进行杀菌消毒。</p>
<p>杀灭微生物类别</p>	<p>大肠杆菌、脊髓灰质炎病毒</p>
<p>本产品适用于餐具的消毒</p>	



产品主要技术参数

产品系列		JJZY-PJ150G JJZY-PT250G JJZY-i3028G	JJZT-PJ150G JJZT-PT250G JJZT-i3028G
额定电压		220 V~	
额定频率		50 Hz	
额定输入功率(W)		650	
吸油烟机部分	主电机额定输入功率(W)	350	
	可更换照明灯最大功率(W)	2	
	工作风量(m ³ /min)	12	
	最大风量(m ³ /min)	18	
	爆炒风量(m ³ /min)	20	
	最大全压效率(%)	≥24	
	最大静压(Pa)	500	
	工作噪声 [dB(A)]	71	
	半消声室噪声 [dB(A)]	69	
	油脂分离度(%)	≥90	
	瞬时气味降低度(%)	≥70	
燃气灶具部分	燃气种类及代号	液化石油气 20Y	天然气 12T
	额定燃气压力(Pa)	2800	2000
	额定热负荷(kW)	5.0	5.0
	熄火保护种类	离子式	
消毒柜部分	消毒柜容积 (L)		110±10
	食具承载量	上层 (kg)	≤6
		下层 (kg)	≤6
	星级等级		**
	杀菌因子		臭氧、紫外线
	消毒方式	上层	臭氧+紫外线
		下层	
	低温消毒周期(min)		120
	臭氧浓度 (mg/m ³)		≥40
	烘干方式		红外
	红外管参数	功率 (W)	300
		寿命 (h)	≥3000
	紫外线灯管参数	功率 (W)	8
寿命 (h)		≥5000	
主波长 (nm)		253.7	

⚠ 注意

- 1、所示半消声室噪声值为A计权声功率级，所示工作噪声值为A计权声压级；
- 2、工作风量、最大风量、爆炒风量、最大静压的实测值与明示值的允差不超过明示值的-10%；
- 3、半消声室噪声、工作噪声均为最高转速档下测试所得；
- 4、各机型因功能不同有所差异；
- 5、由于各地的液化石油气、天然气气质差别较大，表中技术参数仅为参考值,热负荷及型号以产品铭牌为准；
- 6、因产品不断改进，对应型号及参数若有不同之处，以产品实物为准;同时对于技术参数变更，恕不另行通知。



产品主要技术参数

空气性能特性曲线及阻力曲线

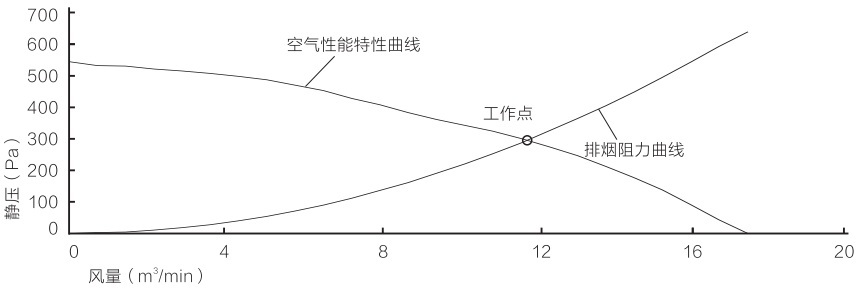

注：空气性能特性曲线与排烟阻力曲线的交点所对应的风量即为工作风量。

产品结构示意图

以下产品型号结构图为通用的简单结构示意图，仅供用户识别零部件的位置，若图形与实物不符，请以实物为准！

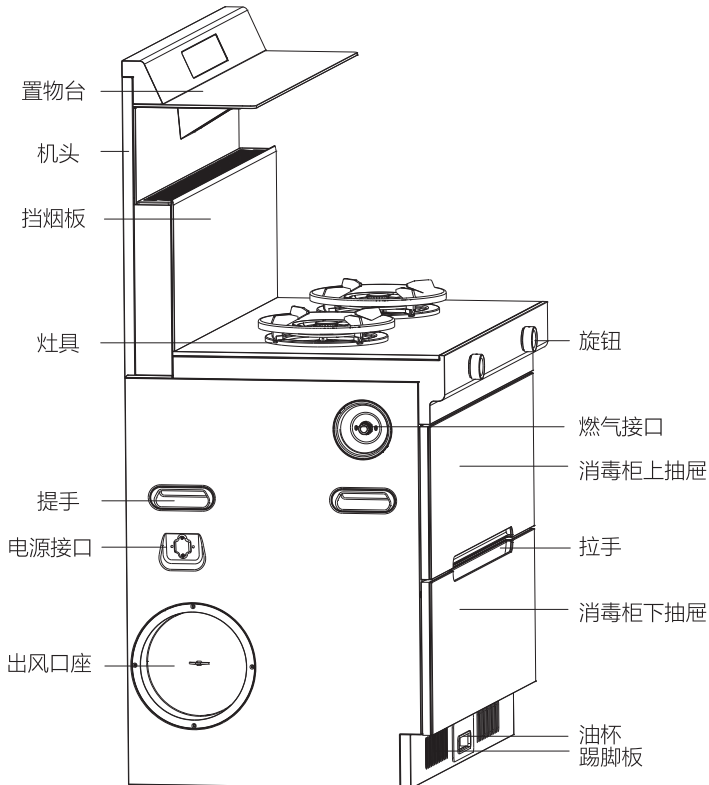

安装方法

● 产品安装施工图

- 1、整机安装施工图，对应开孔尺寸以实物测量数据为准。
- 2、本产品应由有资质的专业人员严格按照规定进行安装、调试和维修，对于不遵守本说明书进行操作和安装造成的直接损失，华帝公司不予以承担。



图 (1)



图 (2)

(单位: mm)

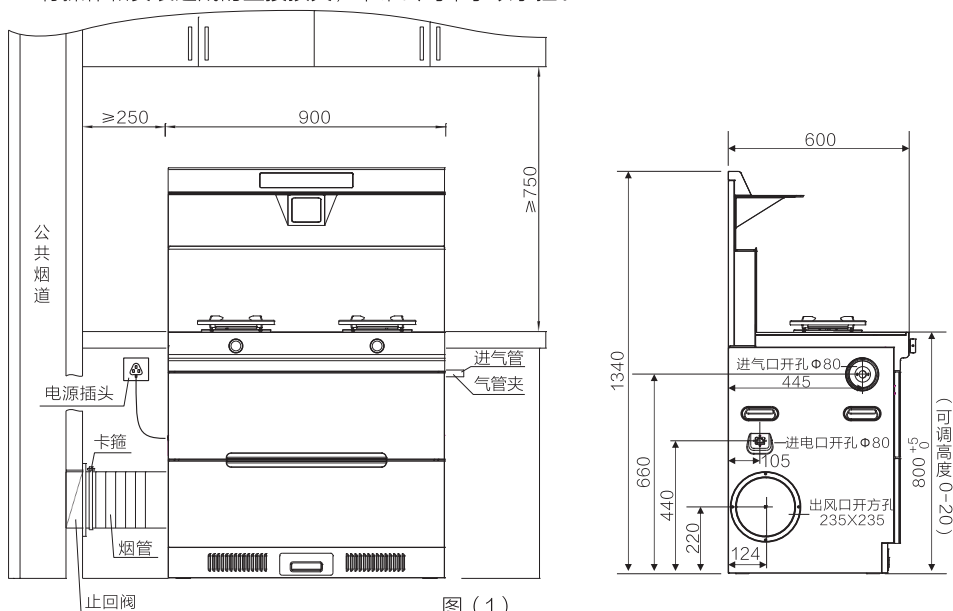
⚠ 注意

- 1、如果集成灶靠近公共烟道墙，至少需要预留250mm距离，以方便安装止回阀和排风管（安装排风管侧不能贴墙）。
- 2、产品外部的燃气接头周围50cm的范围内不应有电源插座。
- 3、如产品周围存在易燃木质墙或吊顶，请将台面部分与木质墙之间保持至少250mm。

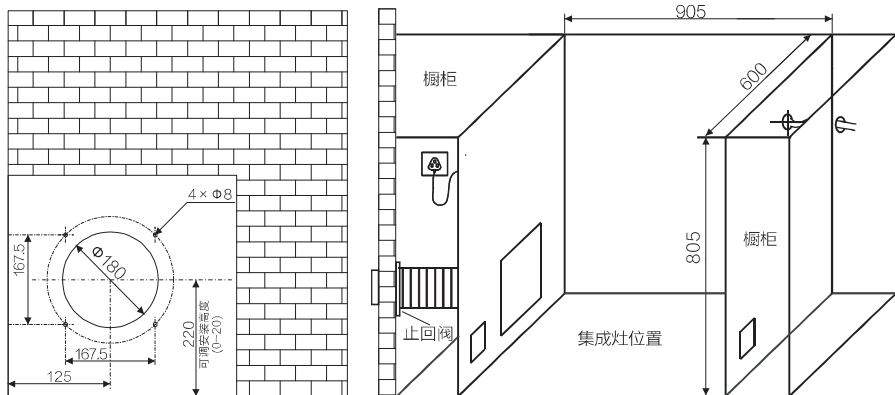

安装方法

● 出风方向换向操作说明（本机出厂默认右排风）

- 1、排风方向设定为左侧时，如图（3）所示，把换向片转向左边，并用M4×12蝶形螺钉固定换向片压块，把换向片向下固定在出风箱里。
- 2、排风方向设定为右侧时，如图（4）所示，把换向片转向右边，并用M4×12蝶形螺钉固定换向片压块，把换向片向上固定在出风箱里。

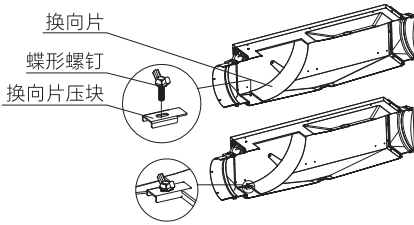

图（3）左侧出风换向片安装示意图

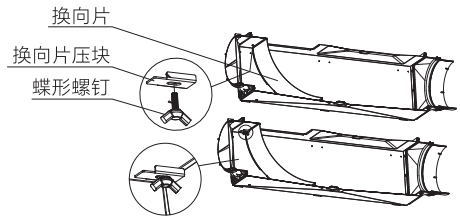

图（4）右侧出风换向片安装示意图

● 机头与机身连接操作说明

- 1、连接机头前，先将机头与机身两段插头线拉出约10厘米。如图(5)
- 2、将机头与机身插线尾部端子对接，再把所有接好的插头端子及插线收入机头插线孔内。
- 3、将机头对齐机身由上往下安装，并调整机头与机身的安装间隙，使其保证平齐。
- 4、机头安装到位后，左右各装上机头固定片、平垫圈及螺钉M8×35，用十字螺丝刀拧紧。（如图6）
- 5、以挡板下端为导向，安装好挡烟板，并与机头左右侧板的定位柱紧扣。如图（7）
- 6、将油网放置与机头水平位置，且左右平齐。（如图8）

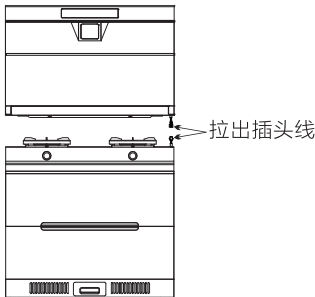

图（5）

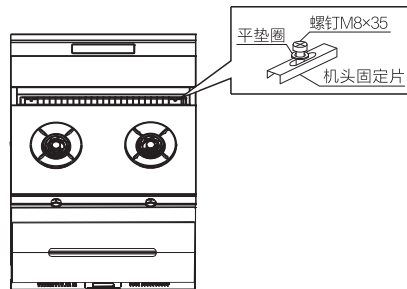

图（6）



图（7）

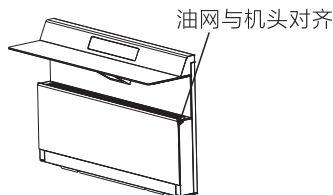

图（8）



安装方法

● 安装环境

应平稳安装在空气流通，操作保养方便的地方。

● 安装位置

可以独立安装，也可以与其它厨房家具组合安装。

● 连接燃气

金属软管连接，先在金属软管螺母内放入橡胶垫圈，然后再将金属软管放入进气接头螺纹处，并用扳手拧紧金属软管螺母。

● 机脚调节使用说明

- 1、机脚调节范围：0~20mm。
- 2、将四只机脚旋转，可调整整机的高度。调至整体水平即可，在需要调节机脚时注意调节的高度，不要超过允许范围。

● 风管安装

- 1、参照开孔直径在墙上开孔，把止回阀安装在墙面开孔处密封固定；
- 2、将伸缩风管组件上带有风管连接圈的一端套入出风口座，顺时针旋转伸缩风管组件，使其扣在出风口座对应的卡扣上；
- 3、将卡箍套入伸缩风管组件另一端，将伸缩风管套入止回阀，再用铝箔胶带密封，最后锁紧卡箍固定。

● 烹饪用具使用

建议使用直径≤40cm、高度≤28cm的烹饪用具。

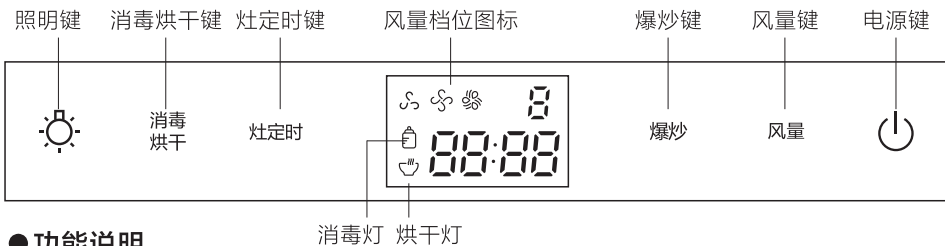

使用方法

● 控制面板界面（如有更新，请以实际界面为准）





● 功能说明

1、电源键

整机首次或重新通电时，需长按“”键3秒后，显示屏显示“on”解锁；触按电源键，进入待机状态；当在待机或工作状态下按“”键可以关闭输出进入关机状态；在关机状态下按“”键进入待机状态，电源指示灯亮，可按其他功能键进入相应功能。

2、风量键

在待机或工作状态下，触按“风量”键，默认启动风机弱风档；连续触按“风量”键，档位由“弱风-强风-停止”之间循环切换，显示区域显示的对应图标为“ - ”。

3、爆炒键

- 待机状态下，触按“爆炒”键，进入工作状态，开启爆炒档，显示屏显示指定图案；
- 爆炒风量持续工作时间3分钟，工作结束后切换至强风档，爆炒显示图标熄灭；
- 风机在弱风档或强风档风量工作时，触按“爆炒”键，开启爆炒档，显示屏显示指定图案，弱风档或强风档风量显示图案熄灭，“爆炒”键亮，再次按爆炒，切换到弱风档。



使用方法

4、照明键

在待机或工作状态下，触按“”键，照明灯点亮，再次触按即关闭照明灯。

5、智干洗功能

在待机状态下，同时按“爆炒”键和“风量”键1秒后启动该功能；智干洗时间默认为30分钟，在工作状态下，同时按“爆炒”键和“风量”键1秒，即退出智干洗功能。

6、灶定时

启动灶具，点击“灶定时”启动灶定时功能，时间区域显示“00:10”其中后两位“10”闪烁，点击“灶定时”，10分钟/次循环增加时间，最高设定时间90分钟。

注：●灶定时只有在旋钮点火的情况下才能操作，其他情况下按键无反应；

●在定时状态下有两种方法可关闭定时：

- ① 关闭炉火，定时自动撤销；
- ② 按“灶定时”键关闭定时功能；

●在定时结束后自动关闭炉火，蜂鸣器响三声，延时90秒关闭风机+照明灯；

●定时结束后，如旋钮未复位，显示“OFF”，旋钮复位后，“OFF”消失；

7、消毒/烘干功能

●在待机状态下，触按“消毒烘干”键一次，显示屏“”图标常亮，工作时间闪烁3次，工作120分钟后关机。若该功能在工作状态时长按“消毒烘干”键即退出功能。

●在待机状态下，触按“消毒烘干”键两次，显示屏“”图标常亮，工作时间闪烁3次，工作90分钟后关机。若该功能在工作状态时长按“消毒烘干”键即退出功能。

8、延时功能

在灶具工作状态下，当灶具联动开关断开后进入90秒延时关风机，在延时状态下触按“”键则关闭整机。

9、烟灶联动

●在设备通电状态下，当检测到灶具任一炉灶打开，灶具联动开关接通，集成灶自动启动风机，触按“风量”键可调节档位；灶具开关全部断开后，即启动延时关机功能。

●风机在其他工作状态下，当检测到灶具任一炉灶打开，灶具联动开关接通，风机风速状态保持不变，触按“风量”键可调节档位；灶具开关全部断开后，即启动延时关机功能。

10、防火墙功能

在任意状态下，当测温探头检测到风道温度过高时，机器自动关闭风机和灶具熄灭，显示屏显示故障代码，蜂鸣器发出报警声。待风道内部温度下降到正常温度时，切断电源再重新上电，异常恢复后，即可正常使用。

注：此防火墙功能只是作为辅助功能，不能作为安全使用产品。

11、手势感应功能

●接通电源后在关机/待机状态下，挥手从左往右快速经过两端手势感应窗口，开启风机和照明灯；风机档位以弱风档—爆炒档—强风档之间循环切换；

●风机在工作状态下，挥手从右往左快速经过两端手势感应窗口，关闭风机和照明灯。

●风机在延时工作状态下，挥手从右往左快速经过两端手势感应窗口，退出延时状态，风量按以上说明响应。

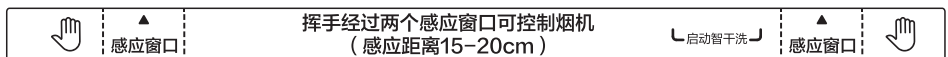

使用方法

● 灶具使用说明

1、点火前的准备

- 接通电源，整机发出“嘀”音。
- 检查大小火盖是否安装平稳，如不平稳，请旋转火盖到平稳位置。
- 将全部旋钮开关旋至关的位置。然后打开燃气开关。

2、点火

- 点火时将旋钮推进并沿逆时针方向转动到最大火焰位置，当听到“嗒嗒”声时，火即自动点燃。若点火失败，应将旋钮复位到关的位置，再进行点火操作。
- 初次使用或长时间不使用时，因管内积存一定空气，应将推进时间保持相对长些。

3、空气调节

为使火焰处于最佳状态，需调节进气口风门调节装置。根据调节器的图示方向进行调节，注意观察火焰燃烧状况，直至火焰呈现燃烧良好状态为止。

火焰燃烧状态鉴别如下：

燃烧良好：火焰淡蓝色，无黄焰、离焰。

空气不足：火焰伸长，内外火焰无明显区别，火焰呈黄色或红色。

空气过多：火焰浮着或明显缩短，颜色为青色（离焰）。

4、火力调节

- 按照各旋钮所对应的火力大小指示，旋转旋钮，即可获得火力。
- 本机左、右燃烧室的火力由内圈火和外圈火组成，大火状态为内、外圈同时燃烧状态，当旋钮沿逆时针方向转动到一定角度时，外圈火将被关闭，仅留中心火，继续沿逆时针方向转动旋钮到小火指标位置时，中心火火力变成最小。

5、熄火

将旋钮回转至关的位置，火即熄灭（图示仅供参考，请以实物为准）。

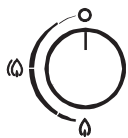

燃气关闭



最大火焰



最小火焰



安全注意事项

1. 本机属家用电器，避免在特殊环境中使用；勿在户外使用，在雨水淋湿场所使用会导致漏电，触电。
2. 请勿使用铭牌标示以外的燃气，以免发生危险。
3. 本产品电源线和插座连接时，电源插座必须有可靠的接地并且有独立控制的空气开关；潮湿的手勿去触碰电源插头、电器部件及开关，防止触电。
4. 本产品的燃气安装及调试，气源转换的过程，必须由具有燃气维修资质的专业人员进行操作。必须使用有生产许可证单位合格的减压阀和燃气专用金属软管或胶管。不能使用有缺陷的金属软管的胶管或乙烯塑料管，以防漏气，引起中毒火灾等危险。
5. 为确保安全，不得由行动不便人士、未成年人士独立操作产品，也不可无人看管下自烧；
6. 禁止灶具空烧，使用完毕后必须及时关闭电源。
7. 万一发生漏气，必须立即停止使用，马上关闭气源总开关，打开门窗，流通空气，然后再检查漏气原因。待排除故障后再使用，发生漏气时切不可点火或开关电器用具，以免火花引燃气体而发生爆炸。
8. 在密闭室内长时间使用时，应注意空气流通，以防空气中氧气减少，发生不完全燃烧而造成一氧化碳中毒。
9. 吸油烟机排出的气体不应该排到用于排出燃烧燃气或其他燃料的烟雾使用的热烟道中，以防火灾事故的发生。
10. 非专业维修人员禁止私自改动内部布线。勿对电源线进行改制、拉伸，挤压，施加重物等，否则易导致电源线破损而发生触电或火灾。如果电源线损坏，为了避免危险，必须由制造商、其维修部或类似部门的专业人员更换。
11. 清洁、检查或维护时必须将电源切断，避免错误操作发生安全事故。出现异常现象时，拔下电源插头或切断总电源，马上与售后服务中心联系。
12. 安装烟管时请勿使烟管的弯曲角度小于90度或烟管出现“凹”的弯曲，并尽可能的减少弯角的数量。
13. 使用后，必须将旋钮扭至关的位置，并确认已经熄火，再将气源总开关关闭，外出或睡觉前一定要关闭气源开关。
14. 如有煮溢物落在炉盖上时，应及时取出炉盖，用刷子清除干净，以保证灶具正常燃烧。
15. 灶具在使用中以及刚使用后，锅架、面板等均呈高温，除旋钮以外的其它部位，切勿用手触摸，以防烫伤。
16. 请勿用坚硬、尖锐的物体擦划面板表面或大力敲打面板。
17. 为避免可能出现的电击，换灯前应确定器具已断开电源。
18. 在使用时可触及部分会发热，儿童应远离。
19. 重复点火5次仍点不燃时，应稍等片刻，待空气中燃气散到室外后再继续点火。
20. 搬运放置时应从底部抬起，轻搬轻放，切不可将门把手作搬运支撑之用。
21. 如果玻璃表面有裂纹，请关掉器具以避免可能出现的电击。
22. 使用消毒柜之前，保证上下柜门是关闭状态，否则影响正常工作。
23. 消毒柜在工作时，请勿打开消毒柜门，以防因臭氧引起的不适。
24. 使用消毒柜前应将餐具沥干水后再放入，以保证消毒柜使用寿命。



安全注意事项

注意

- 1、请严格按照本说明书规定使用集成灶，避免因使用不当造成财产损失、人身伤害。
- 2、为保障人身财产安全和正确使用集成灶，本产品必须由本公司指派的售后人员进行安装调试、气源置换、维修等，如果消费者委托非本公司指派的人员或者消费者自行进行以上操作，可能存在造成人身损害或财产损失的风险。
- 3、本说明书的各项规定若有与国家法律强制性规定相冲突，以法律规定为准。

危险



禁止明火

使用时，若发现燃气泄漏，应立即关闭集成灶及燃气总阀，打开门窗通风。切勿点燃火种、开关电器或插拔电源插头，以防点燃室内残留燃气，引起火灾事故。

请到安全的地方拨打华帝股份全国统一服务热线 400-888-6288 或通知燃气公司前来处理。



严格执行

安装完毕后，在使用前，必须对管道进行气密性检测。



严格执行

使用时，请保持室内通风良好。如果在不通风的厨房内长时间使用集成灶，燃气可能因燃烧不充分而产生一氧化碳等有害气体，引发中毒事故。



禁止放易燃物

禁止在集成灶周围放置易燃、易爆物品（汽油、酒精、鞭炮、高压喷射罐等）。

警告



禁止

禁止使用与参数铭牌中所示适用燃气种类不符的燃气，否则会产生异常燃烧或爆燃，损坏集成灶，甚至发生火灾等事故。



严格执行

若是液化石油气气源集成灶，请使用专用合格的家用瓶装气减压阀（额定压力2800Pa）及气管。安装时，请检查密封圈完好无损。

集成灶与气瓶的距离需大于100cm，气管长100-150cm为宜。



严格执行

使用时，若发现燃烧不正常（如燃烧噪音大、火焰长短不一致、火焰变得浅淡、内外环火焰界限不明显、黄焰等），应立即关闭集成灶，并参照“常见故障及处理方法”的指示加以检查。



安全注意事项



警告



严格执行

使用时，切勿长时间离开，使用完毕后请及时关火以及关闭燃气总阀。



禁止拆卸

本集成灶属于专业厨电产品，非专业维修人员严禁拆卸。



注意



当心触电

当手湿时，禁止插拔集成灶电源插头，以免触电。



严格执行

安装完成后，请确保与集成灶连接的管道以及电源线不能接触到橱柜中的任何可活动的部件，如抽屉、拉篮等；
气管切勿放置在集成灶上方。不得硬性弯折或压扁气管。



严格执行

重复多次点火仍点不燃时，应稍停片刻，等空气中燃气散到室外后再继续点火，以防流出的燃气积累过多而引起爆燃或其它意外。



严格执行

请勿在不放锅的状态下或锅内无任何食物时点燃集成灶进行加热，否则可能导致集成灶上方的吸油烟机因过热而损坏，或是点燃吸油烟机的剩余油脂。



小心烫伤

集成灶使用时或刚熄火后，请勿用手触摸火盖、锅支架、灶面等高温部位，以免烫伤；
灶面上请勿放置刀、叉等金属物件，避免加热烫伤；



严格执行

当锅内热油起火时，请勿用水来灭火，以免火势失控；应立即用铁质锅盖等大面积金属物盖住火源，以隔绝空气，再关闭集成灶及燃气总阀门。



禁止

请勿让儿童使用或靠近正在加热的集成灶。



禁止

禁止用水直接冲洗集成灶，以免水进入集成灶内部，损坏零部件。

维护与保养

- 1、经常检查分火器与火盖是否吻合，尤其是在做完清洁以后，一定要保证分火器和火盖完全吻合，放平。
- 2、电源线与连接软线的维修与更换必须由有资格的专业维修人员进行更换与维修。
- 3、为保证点火性能稳定，应经常用干布擦拭点火针头部，使其保持清洁。
- 4、经常清洗烟机油网，以防油网堵塞进风孔影响吸油效果。
- 5、清洁时，严禁电机、开关等电器部件沾水；禁止用水冲洗，如果不按说明书规定的方法清洗，产品有起火的危险。
- 6、要经常清除产品腔体内的油污，擦拭本器具时，务必拔掉电源插头，并戴上橡胶手套，防止触电。
- 7、清洗时，应选用中性洗涤剂，禁用含研磨剂的洗涤液、易燃或强腐蚀清洁剂。去污后用清水洗掉洗涤剂并擦干。
- 8、禁用用粗糙清洗剂或锋利的技术刮刀清洁柜门的玻璃，如果柜门的表面擦伤，这样做会导致玻璃粉碎。
- 9、为保证燃气有效燃烧，当燃烧器被污垢堵塞，出现火焰参差不齐、个别火孔无火焰或者部分火孔出现黄焰时，请及时取出炉盖，用刷子清除干净。

接线示意图

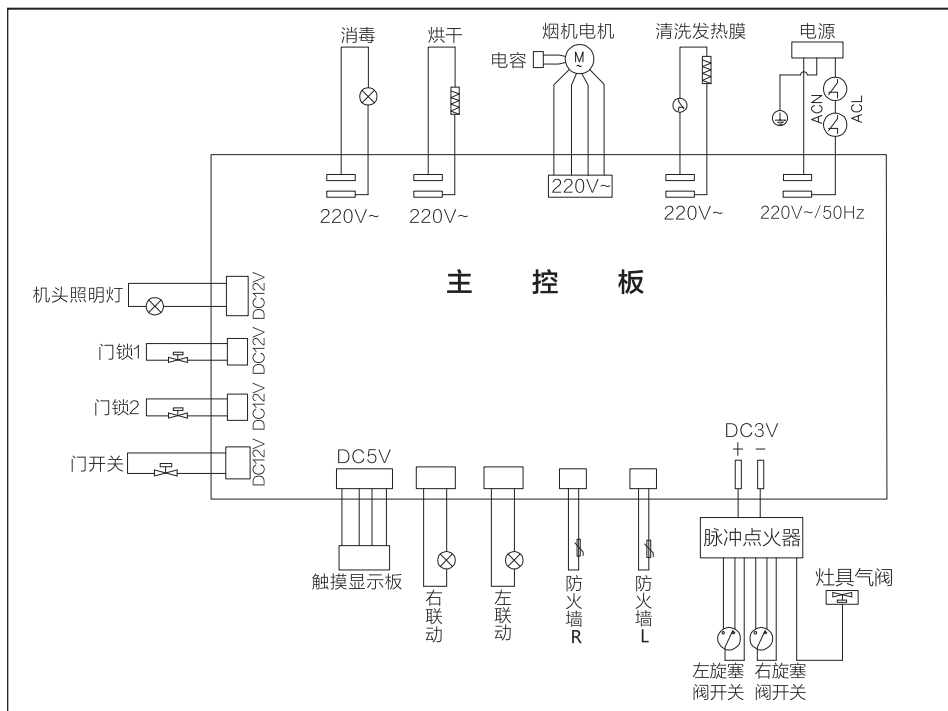

线路如有更改，恕不另行通知！



常见故障及处理方法

	故障现象	故障原因分析	故障处理方法
燃气灶部分	点火不良	气管中混入空气较多	延长点火时间，直至管内空气完全排出
		点火电极氧化	用干布加以清洁
		金属软管弯曲或压扁	矫正金属软管
	火点着后又马上熄火	点火针组件位置不对	矫正点火针组件
		电磁阀损坏	联系售后人员维修或更换
		空气调节不当	调整好风门，减小进风口
	有煤气味	金属软管连接不好或裂口	加以连接好或更换
		阀体漏气	联系售后人员维修或更换
	黄焰	空气不足	调节风门，加大进风口
		火孔堵塞或火盖未盖好	清理火孔，并将火盖盖好
回火 (有“呼呼”喷射声火焰拉长变淡)	空气量过多	调节风门，减小进风口	
	火孔堵塞或火盖未盖好	清理火孔，并将火盖盖好	
	燃气成份有波动	关闭灶具，查明原因	
离焰	空气量过多或减压阀压力过高	调节风门，减小进风口或调整减压阀	
吸油烟机部分	有异常声音	叶轮松动，未栓紧	联系售后人员维修
	吸力不足	风管过长，弯头太多	减短风管，减少弯头
		出风口堵塞	清除异物
		油网堵塞	清洗油网
消毒柜部分	显示板指示灯不亮	是否通电	接通电后使用
		电源插头是否插好	接好电源插头
		柜门关闭是否正确	关好柜门
	臭氧严重溢出	密封条变形或老化	联系售后人员维修或更换
	试机时间不到臭氧味	臭氧紫外线灯管或镇流器故障	联系售后人员维修或更换
功能差错	设定状态不正确	重新正确设定	
数码管代码显示E-01	防火墙温度传感器故障	断开电源，联系售后人员维修	
数码管代码显示E-02	防火墙温度过高	切断电源并联系售后	
数码管代码显示OFF	上电后灶具旋钮未复位	长按电源键3秒后取消代码；旋钮复位	



装箱清单

温馨提示

请按下表检查产品和配件是否齐全，若有缺少或损坏，请与销售商或华帝公司联系。

序号	名称	数量	单位	备注
1	主机	1	台	
2	机头组件	1	个	
3	铝箔胶带	1	条	
4	伸缩风管组件	1	条	
5	止回阀	1	个	
6	卡箍	1	个	
7	外火盖	2	个	
8	内火盖	2	个	
9	分火器组件	2	个	
10	锅支架组件	2	个	大气专用
11	小锅架	1	个	
12	油网	1	个	
13	挡烟板	1	块	
14	安装螺丝包	2	个	平垫圈GB97.1-8
		2	个	螺钉 M8×35
		4	个	塑料膨胀塞 $\Phi 6 \times 30$
		4	个	十字槽盘头自攻螺钉ST4.2×30
		2	个	机头固定片
15	说明书	1	本	请妥善保管
16	出厂编号	1	张	请妥善保管



RoHS含量表

产品中有害物质的名称及含量（家用集成灶）

部件名称	有害物 质					
	铅(Pb)	汞(Hg)	镉(cd)	六价铬 (Cr(VI))	多溴联苯 (PBB)	多溴二苯醚 (PBDE)
钣金件	○	○	○	○	○	○
五金件	×	○	○	×	○	○
塑料件	○	○	○	○	○	○
硅、橡胶件	×	○	×	○	○	○
玻璃件	○	○	○	○	○	○
陶瓷件	○	○	○	○	○	○
亚克力部件	○	○	○	○	○	○
燃烧系统部件 (燃烧器、炉头、内 外火盖、分火器等)	×	○	○	○	○	○
排烟系统 (风机电机、集 烟罩、排气管等)	×	○	×	○	○	○
管类 (进/出气管、 进/出水管等)	×	○	○	○	○	○
锅支架	○	○	○	○	○	○
电子电器件	×	○	○	○	○	○
螺钉螺栓等紧固件	×	○	○	○	○	○
包装印刷	○	○	○	○	○	○

本表格依据SJ/T 11364的规定编制。

○：表示该有害物质在该部件所有均质材料中的含量均在GB/T 26572规定的限量要求以下。

×：表示该有害物质至少在该部件的某一均质材料中的含量超出GB/T 26572规定的限量要求。

说明：

1、以上“×”的部件，部分有害物质超标是由于目前行业技术水平有限，暂时无法实现替代或减量化。

2、以上清单中所包含的部件依据不同产品型号略有不同。



此标识适用于在中华人民共和国销售电子信息产品，标识中央的数字为正常使用条件下的环境保护使用期限的年数。

温馨提示：安全使用年限取决于本产品，建议使用一定年限后更换新机。



售后服务

● 发票或购机凭证保存说明

产品保修时需提供购机发票或有效购机凭证，请妥善保管。

● 华帝系列产品保修规定

1、华帝品牌产品自购买之日起（以发票日期为准），根据三包法规定整机保修1年，在保修期内享受免费维修服务，商业用途产品保修期为6个月。（商业用途指将产品安装在营业场所或其它非家庭场所。即无论是转售还是赠与，只要安装在非家庭场所就只享受6个月的保修期。）延保产品以华帝公司官方发布的相关规定执行。

2、产品保修时，须提供购买产品的有效凭证和产品出厂编号。

3、保修期内，发生下列情况，不属于免费保修范围：

● 用户使用、维护、保管不当造成损坏的。

● 非华帝公司授权服务网点安装、拆卸、维修而造成损坏的（包含用户自行安装、维修损坏的）。

● 不能出示有效凭证的，有效凭证型号与修理产品型号不符、不清晰或经涂改的。

● 因不可抗力造成损坏的。

4、保修期外产品出现故障，华帝公司各售后服务网点将同样为您提供热情、周到、及时的有偿服务。

● 维修程序及注意事项

1、如您在使用过程中产品出现故障，可通过关注华帝公司官方微信服务号【华帝服务】或与华帝公司全国统一服务热线400-888-6288联系。如用户自行联系非华帝公司授权服务网点进行维修，由此造成的一切后果，由用户自行承担。

2、华帝服务网点接到服务诉求后，将在24小时内予以回复，并依据您所反馈的情况，判定故障原因，备齐配件，在预约时间内上门服务。

3、维修结束，维修人员需认真填写《产品信息单》。《产品信息单》经用户签名后，第三联用户保存，另两联由维修人员带回存档备案。

4、请用户不要撕去产品出厂编号，以便华帝公司服务人员核实记录，谢谢合作！（如发现无出厂编号、人为刮除出厂编号的，华帝公司将不能提供承诺的安装、维修等一切售后服务，请速到购买网点办理退货。）

● 投诉指南

如果您对我们提供的产品和服务有疑问或不满，可向当地经销商或服务网点反映，我们将对您的意见做合理、及时、妥善处理。若上述单位仍不能解决您的问题，可直接致电华帝公司反映，我们将以迅速、高效的方式为您提供解决方案。

● 华帝公司售后服务联系方式

1、进入官方微信服务号【华帝服务】自助报单。

2、拨打全国统一服务热线：400-888-6288。



售后服务

华帝股份有限公司产品信息单

产品出厂编号粘贴处

服务单位（公章）：

CRM系统工单编号：

用户姓名		联系电话		报装时间	
用户地址					
购买商店		购买日期		发票号码	
产品型号			产品出厂编码		
安装性质	<input type="checkbox"/> 上门安装 <input type="checkbox"/> 团购安装		安装次数	第（ ）次	
气源类别	<input type="checkbox"/> 液化石油气 <input type="checkbox"/> 天然气				
安装记录：					
产品维修记录：					
故障现象	更换配件	维修日期	维修人员签字		
退换货记录：					
退换货记录	退换货时间	退换货日期	盖章/签字		
用户意见：					
<input type="checkbox"/> 满意 <input type="checkbox"/> 一般 <input type="checkbox"/> 不满意					
安装人员签名：		安装日期：	安装后用户签名：		

第一联：华帝股份有限公司

尊敬的用户：

感谢您使用华帝公司产品，如在服务过程中，出现安装/维修人员不按规定收取费用，服务态度不佳等问题，请来电、来函投诉。华帝公司一经查实，将对相关人员做严肃处理，请您给予监督与评价。

全国统一服务热线：400-888-6288



集成灶





售后服务

华帝股份有限公司产品信息单

服务单位（公章）：

CRM系统工单编号：

用户姓名		联系电话		报装时间	
用户地址					
购买商店		购买日期		发票号码	
产品型号			产品出厂编码		
安装性质	<input type="checkbox"/> 上门安装		<input type="checkbox"/> 团购安装		安装次数 第（ ）次
气源类别	<input type="checkbox"/> 液化石油气		<input type="checkbox"/> 天然气		
安装记录：					
产品维修记录：					
故障现象	更换配件	维修日期	维修人员签字		
退换货记录：					
退换货记录	退换货时间	退换货日期	盖章/签字		
用户意见：					
<input type="checkbox"/> 满意 <input type="checkbox"/> 一般 <input type="checkbox"/> 不满意					
安装人员签名：		安装日期：		安装后用户签名：	

第二联：服务单位存档

尊敬的用户：

感谢您使用华帝公司产品，如在服务过程中，出现安装/维修人员不按规定收取费用，服务态度不佳等问题，请来电、来函投诉。华帝公司一经查实，将对相关人员做严肃处理，请您给予监督与评价。

全国统一服务热线：400-888-6288



集成灶





华帝股份有限公司产品信息单

服务单位（公章）：

CRM系统工单编号：

用户姓名		联系电话		报装时间	
用户地址					
购买商店		购买日期		发票号码	
产品型号			产品出厂编码		
安装性质	<input type="checkbox"/> 上门安装		<input type="checkbox"/> 团购安装	安装次数	第（ ）次
气源类别	<input type="checkbox"/> 液化石油气		<input type="checkbox"/> 天然气		
安装记录：					
产品维修记录：					
故障现象	更换配件	维修日期	维修人员签字		
退换货记录：					
退换货记录	退换货时间	退换货日期	盖章/签字		
用户意见：					
<input type="checkbox"/> 满意 <input type="checkbox"/> 一般 <input type="checkbox"/> 不满意					
安装人员签名：		安装日期：	安装后用户签名：		

第三联：用户留存

尊敬的用户：

感谢您使用华帝公司产品，如在服务过程中，出现安装/维修人员不按规定收取费用，服务态度不佳等问题，请来电、来函投诉。华帝公司一经查实，将对相关人员做严肃处理，请您给予监督与评价。

全国统一服务热线：400-888-6288



集成灶





微信扫码加入会员
获取电子保修卡



华帝服务官方微信

华帝股份有限公司

网址：www.vatti.com.cn

全国统一服务热线：**400-888-6288**

总机：(0760) 2213 9888 / 8696 2888

地址：广东省中山市小榄镇工业大道南华园路1号

中国人民财产保险股份有限公司承保产品责任险

执行标准：

GB 16410-2020 GB 30720-2014

GB 4706.1-2005 GB 17988-2008

GB/T 17713-2022

生产企业卫生许可证号：粤卫消证字[2019]-12-第0017号

第四版